

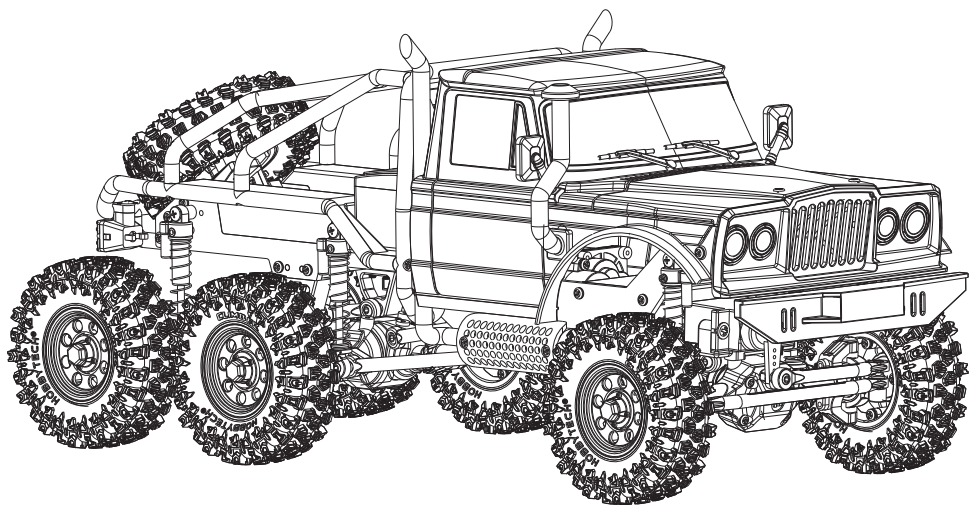

INSTRUCTIONS MANUAL

NOTICE D'UTILISATION

6WD CRX18 FLAT-CAGE



WWW.HOBBYTECH-RC.COM



- This is not a toy! Not suitable for children under 14 years old without adult supervision.
- Ceci n'est pas un jouet. Ne convient pas aux enfants de moins de 14 ans sans la surveillance d'un adulte.
- Kein Spielzeug. Nicht geeignet für Kinder unter 14 Jahren ohne Aufsicht Erwachsener.
- No es un juguete. No recomendado para niños menores de 14 años.

ENGLISH

FRANCAIS

IMPORTANT - READ THIS BEFORE RUNNING

PLEASE READ ALL INSTRUCTIONS AND FAMILIARIZE YOURSELF WITH THE PRODUCTS AND CONTROL BEFORE OPERATION.

This product is not a toy. It is a high performance model product. It is important to familiarize yourself with the model, its manual, and its construction before assembly and operation. Adult supervision is necessary

CAUTION

To avoid serious personal injury and property damage, operate all remotely controlled models in a responsive manner as outlined below.

R/C car models can exceed speeds of 40km/h (25mph), and cannot be stopped quickly.

- ① Never run R/C models on the street or highways, as it could cause or contribute to serious traffic accidents.
- ② Never run an R/C model near people or animals, nor use people or animals as obstacles when operating R/C vehicles.
- ③ To avoid injury to persons or animals, and damage to property, never run a R/C model in a confined or crowded area.
- ④ Running R/C models into furniture or other inanimate objects will cause damage to the objects and the R/C models.

CAUTION DURING OPERATIONS

When the R/C model is in operation, do not touch any of its moving parts, such as drive shafts, wheels, as the rotating parts can cause serious injury.

- ① The vehicle motor gets very hot during running and could cause burns if touched.
- ② Make sure that no one else is using the same frequency as yours in your running area. Using the same frequency at the same time, whether is driving, flying or sailing, can cause loss of control of the R/C models, resulting in serious accidents.
- ③ Properly connect plugs. To prevent electrical shock and/or damage to the product resulting from a short-circuit; insulate connections with heat shrink tubing or electrical tape. Before running vehicle, check that battery wiring and plugs are not so loose as to drag on the ground. Properly secure cables using electrical tape or nylon tie-wraps.
- ④ Stiff rotation of gears, shafts, joints and wheels can burn out the motor. It's recommended to check proper joint and shaft rotation by using one 1,5V dry cell during assembly of the model.

A worn motor will overheat and result in a short running time. Replace a worn out motor as soon as possible.

- ⑤ R/C models will run out of control when either the receiver or transmitter battery voltage drops off. Stop the vehicle immediately when the car starts to show down to prevent it from running out of control.

• Hereby, [Flysky Technology co., Ltd] declares that the Radio Equipment [FS-MG41] is in compliance with RED 2014/53/EU.

• The full text of the EU DoC and Appendix 1 of the FCC Statement are available at the following internet address: www.flysky-cn.com

- Always keep the battery away from flammable objects.
- Never disassemble or modify pack wiring in any way or puncture cells.
- Never exceed the maximum of discharge rate or load.
- May explode if damaged or disposed of in fire.
- Store long term at 3.8V per cell. Avoid unnecessary charge cycling.
- Disclaimer: you declare that you have read and understood the safety instruction before use and you agree to take the full responsibility of results caused by improper use.



DECLARATION OF CONFORMITY

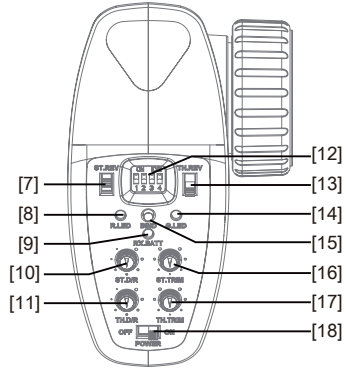
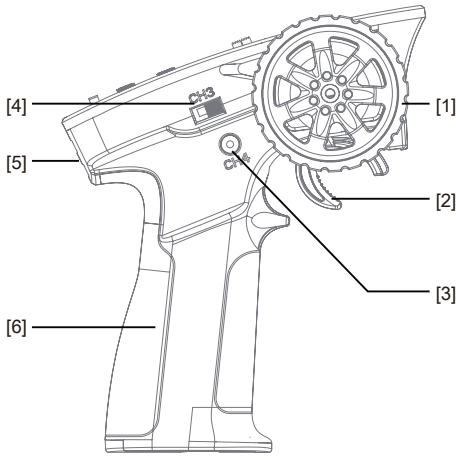

- [1] Wheel Angle, the maximum rotation of the steering wheel is 35 degrees from center to left or right (CH1)
- [2] Throttle trigger, has a total throw of 12 degrees, 12.5 degrees forward, and 12.5 degrees backward (CH2)
- [3] Button (CH4)
- [4] Three-position switch (CH3)
- [5] Lanyard Eye
- [6] Handle, 4 * AAA battery compartment
- [7] Steering Reverse Switch (ST.REV)
- [8] Power indicator LED (R. LED)
- [9] Two color LED battery volume (RX.BATT)

- [10] Steering D/R (ST.D/R)
- [11] Throttle D/R (TH.D/R)
- [12] Dial Switch (Switching the working mode of the electric dispatching)
- [13] Throttle Reverse Switch (TH.REV)
- [14] Status indicator green LED (G.LED)
- [15] Bind Button (BIND)
- [16] Steering Trim (ST.TRIM)
- [17] Throttle Trim (TH.TRIM)
- [18] Power Switch

SPECIFICATIONS

Product Name	FS-MG41	Channel Resolution	1024
Channels	4	Low Voltage alarm	Less than 4.2V
Model Type	Car, Boat	Power Input	6V DC 1.5AAA*4
RF	2.4 GHz	Temperature Range	-10°—+60°
RF power	Less than 20 dBm	Humidity Range	20—95%
2.4GHz system	ANT	Dimension	118mm x 73mm x 145mm
Distance	>150m (ground distance without interference)	Weight	130g
		Certificate	CE & FCC ID : N4ZMG400

BASIC OPERATIONS

INSTALL THE BATTERY

Battery Type: AAA

Battery Installation:

1. Open the battery compartment cover.
2. Insert 4 fully-charged AAA batteries into the compartment. Make sure that the battery makes good contact with the battery compartment's contacts.
3. Replace battery compartment cover.

Low battery alarm: When the battery is lower than 4.2V, the G.LED on the panel will flash slowly.

Note: When installing the battery, please pay attention to the positive and negative poles of the battery to avoid installation errors. As shown on the right

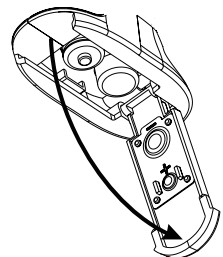

POWER ON

Follow the steps below to turn on the transmitter:

1. Check to make sure that that battery is fully charged and installed correctly.
2. Toggle the switch to the [ON] position. When active the R.LED will be lit.
3. Connect the receiver to power.

For safety always power on the transmitter before the receiver.

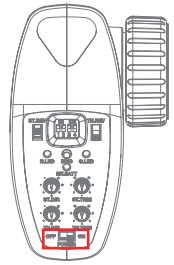

BINDING

The transmitter and receiver have been pre-bound before delivery. If you are using another receiver, follow the steps below to bind the transmitter and receiver.

1. Turn on the transmitter while holding the bind button to enter bind mode. G.LED will start flashing quickly.
 - Once in bind mode release the bind button.
2. The receiver will enter bind mode automatically when powered on.
3. Once binding is successful the receivers and transmitter's LED will remain solid .

Note: When binding, put the transmitter into bind mode first, then the receiver. If the Binding does not finish in 10s, The receiver will quit bind mode automatically.

This binding information only applies to the FS-MG41 and the HW-709/HW-711/FS-R4A receiver, different receivers may require a different procedure to complete the binding process. Please visit the official FLYSKY website for the latest information on compatible receivers and their respective usermanuals.

Product information is updated regularly, please visit our website for more information.

STICK CALIBRATION

This function is used to set the neutral position for throttle and wheel.

Every transmitter is calibrated before leaving the factory, however if recalibration is required, please follow these steps:

1. Turn and hold the wheel as far clockwise as it will turn, hold the throttle all the way forward, then turn on the transmitter in calibration mode.
 - The R.LED and G.LED will flash twice.
2. Calibrate wheel: Turn the wheel completely clockwise, then completely counterclockwise.
 - When calibration is completed the R.LED will be off.
3. Trigger calibration: Pull the trigger back then forward as far as it will go.
 - When calibration is completed the G.LED will be off.
4. Once calibration is complete press the bind key to save and exit.

FAILSAFE

This function dictates what the receiver will do in the event that it loses signal from the transmitter, this includes servo position etc.

Setup:

Turn on the transmitter and make sure it is connected to the receiver. Hold the control surface at the desired failsafe position.

Press and hold the bind button for 3 seconds, if the G.LED starts flashing every 2 seconds then setup has been successful.

Failsafe is now set and will default to these values when the receiver loses signal.

Note: The fail-safe function has no default set at the factory and as such must be set manually. If no failsafe setting has been set, then the receiver will not output anything when signal is lost.

POWER OFF

Follow the steps below to turn off the system:

1. Disconnect the receiver power.
2. Toggle the transmitter's power switch to the off position.

Make sure to disconnect the receiver power before turning off the transmitter. Failure to do so may lead to damage or serious injury.

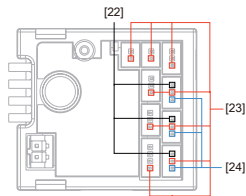
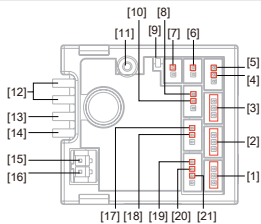

- [1] CH1
- [2] CH3
- [3] CH4
- [4] Headlight interface
- [5] Right turn signal light interface
- [6] Fog light interface
- [7] Fog light interface
- [8] Left turn signal light interface

- [9] LED
- [10] Headlight interface
- [11] Antenna
- [12] Power switch
- [13] Battery line anode
- [14] Battery line cathode
- [15] Motor interface <M+>
- [16] Motor interface <M->

- [17] Left turn signal light interface
- [18] Right turn signal light interface
- [19] Tail light interface
- [20] Stop light interface
- [21] Backup light interface
- [22] Channel signal end
- [23] Power anode
- [24] Power cathode

SPECIFICATIONS

Product Name: FS-R4A3-BS
Adaptive Transmitters: FS-MG43-BS
Adaptive Models: 1:18 simulation cars, climbing cars
Number of channels: 4
Number of Lights: 7
RF: 2.4GHz ISM
2.4G Protocol: 2A-BS
Antenna: Single antenna
Input Power: NiMH (5~7Cell)/ 2S Lithium batteries
Continuous/Peak Current: 10A/50A

Data Output: PWM
Temperature Range: -10° ~ +60°
Humidity Limit: 20%~95%
WaterProof: PPX4
Distance: >150m(Ground distance without inference)
Online Update: NO
Dimensions: 33mm*30mm*12mm (Excluding capacitor)
Weight: 11g
BEC Output: 6V/1A
Certification: CE, FCC ID: N4ZR4A31

BINDING

The receiver automatically enters the binding state once it is powered on. Follow the steps below to bind with the transmitter.

1. Power on the transmitter while pressing the BIND button, then the transmitter enters the binding mode.
At the time, The G.LED on the transmitter flashes quickly, then release the BIND button.
2. After the receiver is powered on, it will automatically enter the binding mode if it is not connected to the transmitter in 1 second;
3. After the binding is finished, the LED of the receiver is solid on.

Notes: Put the transmitter into binding mode first, and then put the receiver into its binding mode. If the binding is not finished within 10s, the LED of the receiver will enter its slow flashing state.

CAR LIGHT CONTROL

The car light control is mainly to implement the changeover of lighting states and lighting modes by the setting of the transmitter.

This receiver is preset with five modes for controlling model car lights. In each mode, the on/off states of backup lights are consistent; in other words, the backup light is in a high-light state when the model car backs up; otherwise, it is in off state. The turn signal light, headlight, stop light, tail light and fog light have different on/off states as follows:

- Default mode : In this mode, the turn signal light is in off state regardless of whether the model car makes a turn or not;
When braking, the stop light is in a high-light state, and otherwise, it is in off state;

The headlight, tail light and fog light are in off state.

- Mode A : In this mode, the turn signal light is in a slow flashing state when the model car makes a turn; When braking, the stop light is in a high-light state, and when not braking, it is in a low-light state; The headlight is in a low-light state; The tail light and fog light are in off state.

- Mode B : In this mode, the turn signal light is in a slow flashing state when the model car makes a turn; When braking, the stop light is in a high-light state, and when not braking, it is in a low-light state; The headlight is in a high-light state; The tail light and fog light are in off state.
- Mode C : In this mode, the turn signal light is in a continuously slow flashing state regardless of whether the model car makes a turn or not; When braking, the stop light is in a high-light state, and when not braking, it is in a low-light state; The headlight is in a high-light state; The tail light and fog light are in on state.
- Mode D : In this mode, the turn signal light is in a slow flashing state when the model car makes a turn; When braking, the stop light is in a high-light state, and when not braking, it is in off state; The headlight is in off state; The tail light and fog light are in on state.

Notes:

1. The CH4 channel of the receiver can output both the light mode signal and the PWM signal. It needs to be set at the transmitter side. Press the CH4 button on the transmitter for a short time, the CH4 channel outputs the light mode. Each time it is pressed, one mode per press (Default Mode, Mode A, Mode B, Mode C and Mode D are switched in turn); Press and hold the CH4 button for a while, then switch the CH4 channel to PWM output.
2. Every time the receiver is turned on, the car light control mode is in Default Mode.
3. Mode C is an emergency light working state. In this mode, the left and right turn signal lights flash synchronously and slowly as emergency lights.
4. This receiver identifies the neutral positions of Steering CH1 and Throttle CH2 automatically when it is powered on. It recommends to power on the receiver again after the trims of the transmitter are turned.

CHARGING THE BATTERY

1. Connect the charger to a USB port then connect the battery to the charger.
2. When charging, the status LED is red, when charged, the status LED is green.
3. Do not let the battery charge unattended!
4. If the battery or charger is hot, disconnect the battery and charger immediately as this may be caused by an internal short-circuit.

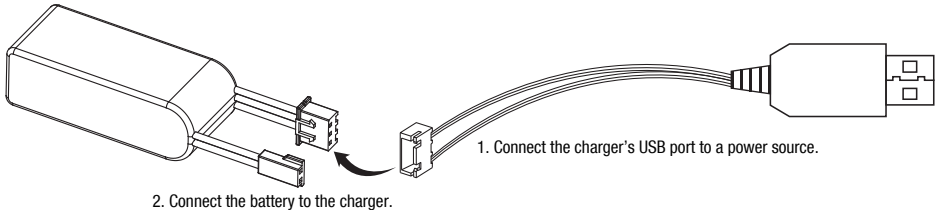

ESC FUNCTION INSTRUCTIONS

1. Connect related equipment

- Make sure the ESC is off before connection. Connect the motor with M+ and M- of ESC. Connect the steering servo to the 3Pin interface marked with «ST» of ESC (- + S connected correspondingly). Connect the battery with the positive and negative poles of ESC correspondingly.

2. Normal boot, identification throttle midpoint:

- After connecting related equipment as step 1, turn on the radio first, move the throttle trigger to the neutral position. Turn on the switch of ESC at last. The receiver will automatically recognize the battery type when it is powered on again. Then it can run it.

Notes:

- a. The ESC can be run after completing self-inspection (about 3 seconds) if power on, otherwise it cannot be operated normally.
- b. If there is no power output and the red light of ESC flashes quickly after power on, please check whether the throttle trim of the transmitter is set to the «0» position, the receiver will automatically recognize the midpoint of the trim throttle after restarting;

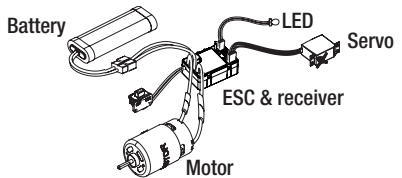

- c. If the rotation direction is not correct during running, exchange the two wires connecting motor and ESC.
- d. To make sure everything is ok, please turn on the transmitter first and finally turn on the ESC, turn off the ESC first and finally turn off the transmitter.

Note: Please refer to the relevant sections for details about the battery type, drag brake force and running mode of the ESC.

Attention:

- Make sure the product is installed and calibrated correctly, failure to do so may result in serious injury.
- Please carefully check each power device and car frame instructions to ensure the power matching is reasonable before use. Avoid damaging power system due to incorrect matching.
- Do not let the external temperature of the system exceed 90°C /194°F , because high temperature will damage the power system.
- Make sure the receiver's battery is disconnected before turning off the transmitter, failure to do so can result out of control. Unreasonable setting of the Failsafe may cause accidents.
- After use, remember to disconnect the battery and the ESC. If the battery isn't disconnected, the ESC will consume electric energy all the time even if it is off. It will discharge completely if connect the battery for a long time, thus resulting in the failure of the battery or the ESC. We are not responsible for any damage caused by this!
- Make sure the receiver is mounted away from motors or any device that emits excessive electrical noise.
- Keep the antenna of the receiver at least 1cm away from conductive materials such as carbon or metal.
- Do not power on the receiver during the setup process to prevent loss of control.

LITHIUM POLYMER (LIPO) BATTERY WARNING

- Never charge a lithium polymer battery with a charger designed for Nicd, NIMH, or any other type of battery chemistry. Use ONLY charger designed for LiPo battery.
- Do not leave LiPo battery unattended during charging.
- Do not overcharge the battery.
- Always charge LiPo batteries on non-flammable, heat-resistant surfaces.
- Always use a LiPo-safe bag or container while charging. Do not allow LiPo cells to overheat at any time.
- Cells which reach greater than 140 Fahrenheit (60°C) will usually become damaged and will catch fire.
- Do not charge the LiPo pack while it is still in the model. Never charge or store battery packs in a vehicle.
- Do not discharge LiPo; doing so will damage the battery.
- Do not expose LiPo cell to water or moisture at any time.
- Do not store battery near open flame or heater.
- Do not assemble LiPo cells or pre-assembled packs together with other LiPo cells or packs.
- Always store LiPo battery in a secure location away from children.
- Always remove the LiPo battery if model is involved in any kind of crash.
- Carefully inspect the battery and connectors for even the smallest damage.
- CAUTION: Cells may become hot after usage. Allow the pack to cool to room temperature prior to recharging.
- Do not allow the electrolyte to get into eyes or on skin. Wash affected areas immediately if they come into contact with electrolyte. Do not alter or modify connectors or wires of a LiPo battery pack.
- Always inspect the condition of the battery before charging and operating.
- Do not short circuit the LiPo battery.
- Do not have contact with a leaky/damaged battery directly.
- Do not charge battery out of recommended temperature range (0°C-45°C).

IMPORTANT - LIRE AVANT DE DÉMARRER

LIRE CES INSTRUCTIONS ET SE FAMILIARISER AVEC LE PRODUIT AVANT DE S'EN SERVIR.

Ce produit n'est pas un jouet. C'est un modèle réduit de haute performance. Il est important de se familiariser avec le modèle, son manuel et sa construction avant l'assemblage et le fonctionnement. La surveillance d'un adulte est nécessaire.

ATTENTION

Afin d'éviter tout dommage à des personnes ou à des biens, utiliser le modèle radio-commandé de manière responsable comme décrit ci-après. Les modèles radio commandés peuvent atteindre des vitesses supérieures à 40km/h (25mph) et ne peuvent s'arrêter instantanément.

- ① Ne jamais conduire le modèle radio-commandé sur les routes et dans les rues car il pourrait provoquer des accidents qui causeraient de graves dommages.
- ② Ne pas rouler près de personnes ou d'animaux. Ne pas utiliser les personnes ou animaux comme obstacles.
- ③ Pour éviter tout dommage aux personnes et animaux, ne pas conduire dans un endroit bruyant ou trop exigü.
- ④ Piloter le modèle radio-commandé à l'intérieur entre des objets statiques peut causer des dommages aux objets et au modèle radio-commandé.

PRÉCAUTIONS À OBSERVER PENDANT L'UTILISATION

Lorsque le modèle R/C est en marche, ne jamais toucher les parties en mouvement (transmission, roues, engrenages...)

- ① Quand le modèle roule, son moteur fonctionne continuellement et il chauffe. Il peut atteindre une température élevée. Ne pas le toucher, risque de brûlures. Faire Attention !
- ② S'assurer que personne n'utilise la même fréquence. Si c'est le cas, le contrôle du modèle risque d'être perdu et causer des accidents.
- ③ Préserver tous les fils des frottements et des pièces en rotation. Veiller à ce que les connecteurs soient bien enfoncés et les sécuriser avec la gaine thermorétractable ou de la bande adhésive d'isolation. Fixer les câbles au châssis avec des colliers en nylon. Réparer immédiatement les fils et les connexions endommagés.
- ④ Le moteur risque d'être endommagé si toutes les pièces en mouvement ne tournent pas librement : roues, axes de transmission, pignonnerie... Le moteur risque de chauffer plus que la normale, il consommera plus d'énergie et diminuera l'autonomie de l'accu. Il est important de vérifier régulièrement que toutes ces pièces et le moteur sont en bon état. Dans le cas contraire, les changer immédiatement.
- ⑤ Si l'accu devient trop faible pour alimenter le récepteur, le contrôle du modèle est perdu. Arrêter le modèle quand il commence à ralentir pour éviter de perdre le contrôle.

- Par la présente, [Flysky Technology co., ltd] déclare que l'équipement radio [FS-MG41] est conforme à la RED 2014/53/EU.
- Le texte intégral de la DoC UE et l'annexe 1 de la déclaration FCC sont disponibles à l'adresse Internet suivante : www.flysky-cn.com

Ne pas conserver une batterie Li-Po à côté d'une flamme ou d'un chauffage, elle pourrait exploser.

Ne jamais assembler des cellules Li-Po ou des packs pré-assemblés avec d'autres cellules ou d'autres packs. Ne pas les modifier ni les percer.

Toujours conserver ses batteries Li-Po dans un endroit sécurisé et hors de portée des enfants.

Ne jamais créer un court-circuit avec les batteries Li-Po

Toujours disposer la batterie sur une surface résistante à la chaleur lors de son chargement et la placer dans une pochette de protection spécifique.

AVERTISSEMENT : vous déclarez avoir lu et compris les instructions de sécurité avant usage et acceptez la pleine responsabilité en cas d'utilisation incorrecte.



DÉCLARATION DE CONFORMITÉ

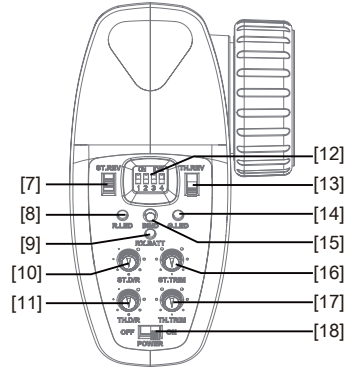
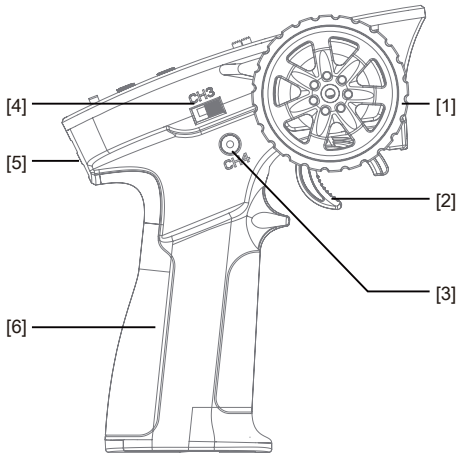

- [1] Angle de roue, la rotation maximale du volant est de 35° du centre vers la gauche ou la droite (CH1)
- [2] Gâchette d'accélérateur, a une portée totale de 12°, 12,5° vers l'avant et 12,5° vers l'arrière (CH2)
- [3] Bouton (CH4)
- [4] Commutateur à trois positions (CH3)
- [5] Oeil de longe
- [6] Poignée, compartiment à piles 4* AAA

- [7] Commutateur de marche arrière (ST.REV)
- [8] LED d'indication d'alimentation (R.LED)
- [9] Volume de la batterie LED bicolore (RX.BATT)
- [10] Direction D/R (ST.D/R)
- [11] Gaz D/R (TH.D/R)
- [12] Commutateur à cadran (commutation du mode de

- fonctionnement de la répartition électrique)
- [13] Commutateur d'inversion des gaz (TH.REV)
- [14] Indicateur d'état LED verte (G.LED)
- [15] Bouton de liaison (BIND)
- [16] Trim de direction (ST.TRIM)
- [17] Trim des gaz (TH.TRIM)
- [18] Interrupteur d'alimentation

OPÉRATIONS DE BASE

CARACTÉRISTIQUES

Nom du produit	FS-MG41
Canaux	4
Type de modèle	Voiture, Bateau
RF	2,4 GHz
Puissance RF	Moins de 20 dBm
Fourmi système	2,4 GHz
Distance	> 150 m (distance au sol sans interférence)

Résolution de canal	1024
Alarme basse tension	Moins de 4,2 V
Entrée d'alimentation	6 V CC 1,5 AAA * 4
Plage de température	-10°—+60°
Plage d'humidité	20—95%
Dimensions	118 mm x 73 mm x 145 mm
Poids	130g
Certificat	CE, FCC ID : N4ZMG400

INSTALLER LA BATTERIE

Type de batterie : AAA

Mise en place de la batterie :

1. Ouvrez le couvercle du compartiment des piles.
2. Insérez 4 piles AAA complètement chargées dans le compartiment. Assurez-vous que la batterie est bien en contact avec les contacts du compartiment de la batterie.
3. Remplacez le couvercle du compartiment des piles.
Alarme de batterie faible : lorsque la batterie est inférieure à 4,2 V, la LED verte sur le panneau clignote lentement.

Remarque : lors de l'installation de la batterie, veuillez faire attention aux pôles positifs et négatifs de la batterie pour éviter les erreurs d'installation. (Comme indiqué sur la droite).

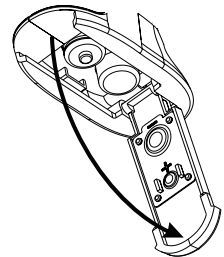

ALLUMER

Suivez les étapes ci-dessous pour allumer l'émetteur :

1. Assurez-vous que la batterie est complètement chargée et installée correctement.
2. Basculez l'interrupteur sur la position [ON]. Lorsqu'elle est active, la LED rouge s'allume.
3. Alimenter le récepteur.

Pour des raisons de sécurité, allumez toujours l'émetteur avant le récepteur.

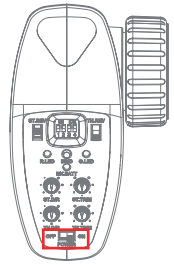

APPAIRAGE

L'émetteur et le récepteur ont été pré-appairés avant la livraison. Si vous utilisez un autre récepteur, suivez les étapes ci-dessous pour appairer l'émetteur et le récepteur :

1. Allumez l'émetteur tout en maintenant le bouton BIND enfoncé pour passer en mode appairage. La LED verte commencera à clignoter rapidement.
Une fois en mode appairage, relâchez le bouton de liaison.

2. Le récepteur entrera en mode appairage automatique lorsqu'il est allumé.

3. Une fois l'appairage réussi, les voyants des récepteurs et de l'émetteur resteront allumés.

Remarque : lors de l'appairage, mettez d'abord l'émetteur en mode appairage, puis le récepteur. Si l'appairage ne se termine pas en 10 secondes, le récepteur quittera automatiquement le mode appairage.

Ces informations d'appairage s'appliquent uniquement au FS-MG41 et au récepteur HW-709/HW-711/FS-R4A, différents récepteurs peuvent nécessiter une procédure différente pour terminer le processus d'appairage. Veuillez visiter le site officiel de FLYSKY pour les dernières informations sur les récepteurs compatibles et leurs manuels d'utilisation respectifs. Les informations sur les produits sont mises à jour régulièrement, veuillez le site Web pour plus d'informations.

CALIBRAGE DE L'ÉMETTEUR

Cette fonction est utilisée pour régler la position neutre de l'accélérateur et du volant.

Chaque émetteur est calibré avant de quitter l'usine, mais si un recalibrage est nécessaire, veuillez suivre ces étapes :

1. Tournez et maintenez le volant aussi loin que possible dans le sens des aiguilles d'une montre, maintenez la gâchette des gaz à fond, puis allumez l'émetteur en mode calibrage.

- Les LEDs rouge et verte clignoteront deux fois.

2. Calibrer la direction : Tourner les roues complètement à droite, puis complètement à gauche.

- Une fois l'étalonnage terminé, la LED rouge s'éteint.

3. Calibrage de la gâchette : tirez la gâchette vers l'arrière puis vers l'avant aussi loin que possible.

- Lorsque l'étalonnage est terminé, le LED verte s'éteint.

4. Une fois l'étalonnage terminé, appuyez sur la touche BIND pour enregistrer et quitter.

FAILSAFE

Cette fonction dicte ce que le récepteur fera dans le cas où il perd le signal de l'émetteur, cela inclut la position du servo, etc.

Installer:

Allumez l'émetteur et assurez-vous qu'il est connecté au récepteur. Maintenez la surface de contrôle à la position de sécurité souhaitée. Appuyez et maintenez le bouton BIND pendant 3 secondes, si la LED verte commence à clignoter toutes les 2 secondes, la configuration a réussi. La sécurité intégrée est maintenant définie et prendra ces valeurs par défaut lorsque le récepteur perd le signal.

Remarque : La fonction de sécurité intégrée n'a pas été définie par défaut en usine et doit donc être définie manuellement. Si aucun paramètre de sécurité intégrée n'a été défini, le récepteur n'émettra rien lorsque le signal est perdu.

ÉTEINDRE

Suivez les étapes ci-dessous pour éteindre le système :

1. Débranchez l'alimentation du récepteur.

2. Mettez l'interrupteur d'alimentation de l'émetteur en position d'arrêt.

Assurez-vous de débrancher l'alimentation du récepteur avant d'éteindre l'émetteur. Le non-respect de cette consigne peut entraîner des dommages ou des blessures graves.

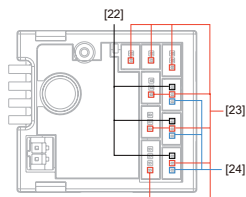
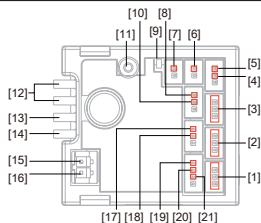

- | | | |
|---|--|--|
| [1] CH1 | [9] DEL | [17] Interface de clignotant gauche |
| [2] CH3 | [10] Interface phare | [18] Interface du clignotant droit |
| [3] CH4 | [11] Antenne | [19] Interface feu arrière |
| [4] Interface phare | [12] Interrupteur d'alimentation | [20] Interface feu stop |
| [5] Interface de clignotant droit | [13] Anode de ligne de batterie | [21] Interface feu de recul |
| [6] Interface antibrouillard | [14] Cathode de ligne de batterie | [22] Fin du signal du canal |
| [7] Interface antibrouillard | [15] Interface moteur «M+» | [23] Anode de puissance |
| [8] Interface de clignotant gauche | [16] Interface moteur «M-» | [24] Cathode de puissance |

CARACTÉRISTIQUES

Nom du produit : FS-R4A3-BS

Transmetteurs adaptatifs : FS-MG43-BS

Modèles adaptatifs : voitures de simulation 1:18,
voitures d'escalade

Nombre de canaux oCf : 4

Nombre de lumières : 7

RF : 2,4 GHz ISM

Protocole 2.4G : 2A-BS

Antenne : antenne unique

Puissance d'entrée : piles au lithium NiMH
(5 ~ 7 cellules)/2 S

Courant continu/crête : 10 A/50 A

Sortie de données : PWM

Plage de température : -10° ~ +60°

Limite d'humidité : 20 % à 95 %

Étanche : PPX4

Distance : > 150 m (distance au sol sans inférence)

Mise à jour en ligne : NON

Dimensions : 33 mm * 30 mm * 12 mm (hors condensateur)

Poids : 11g

Sortie BEC : 6 V/1 A

Certification : CE, ID FCC : N4ZR4A31

APPAIRAGE

Le récepteur entre automatiquement dans l'état d'appairage une fois qu'il est sous tension. Suivez les étapes ci-dessous pour l'appairer avec l'émetteur.

1. Allumez l'émetteur tout en appuyant sur le bouton BIND, puis l'émetteur passe en mode appairage.

À ce moment, le G.LED de l'émetteur clignote rapidement, puis relâchez le bouton BIND.

2. Une fois le récepteur allumé, il entrera automatiquement en mode appairage s'il n'est pas connecté à l'émetteur en 1 seconde ;

3. Une fois l'appairage terminée, la LED du récepteur reste allumée.

Remarques : Mettez d'abord l'émetteur en mode appairage, puis mettez le récepteur dans son mode appairage. Si l'appairage n'est pas terminée dans les 10 secondes, la LED du récepteur entrera dans son état de clignotement lent.

COMMANDE D'ÉCLAIRAGE DE VOITURE

La commande d'éclairage de voiture consiste principalement à mettre en œuvre le changement d'états d'éclairage et de modes d'éclairage par le réglage de l'émetteur.

Ce récepteur est pré-réglé avec cinq modes pour contrôler les feux de modèles réduits de voitures. Dans chaque mode, les états marche/arrêt des feux de recul sont cohérents ; en d'autres termes, le feu de recul est dans un état de haute lumière lorsque le modèle de voiture recule ; sinon, il est à l'état désactivé. Le clignotant, le phare, le feu stop, le feu arrière et le feu antibrouillard ont différents états marche/arrêt comme suit :

- Mode par défaut : dans ce mode, le clignotant est éteint, que le modèle de voiture tourne ou non ; Lors du freinage, le feu stop est dans un état de surbrillance, et sinon, il est dans un état éteint ; Le phare, le feu arrière et le feu antibrouillard sont éteints.
- Mode A : Dans ce mode, le clignotant est dans un état de clignotement lent lorsque le modèle de voiture tourne ; Lors du freinage, le feu stop est dans un état de haute lumière, et lorsqu'il ne freine pas, il est dans un état de faible luminosité ; Le

phare est dans un état de faible luminosité ; Le feu arrière et le feu antibrouillard sont éteints.

- Mode B : Dans ce mode, le clignotant est dans un état de clignotement lent lorsque le modèle de voiture tourne ; Lors du freinage, le feu stop est dans un état de haute lumière, et lorsqu'il ne freine pas, il est dans un état de faible luminosité ; Le phare est dans un état de haute lumière ; Le feu arrière et le feu antibrouillard sont éteints.
- Mode C : Dans ce mode, le clignotant est dans un état de clignotement lent et continu, que le modèle de voiture tourne ou non ; Lors du freinage, le feu stop est dans un état de haute lumière, et lorsqu'il ne freine pas, il est dans un état de faible luminosité ; Le phare est dans un état de haute lumière ; Le feu arrière et le feu antibrouillard sont allumés.
- Mode D : Dans ce mode, le clignotant est dans un état de clignotement lent lorsque le modèle de voiture tourne ; Lors du freinage, le feu stop est dans un état de haute lumière, et lorsqu'il ne freine pas, il est dans un état éteint ; Le phare est éteint ; Le feu arrière et le feu antibrouillard sont allumés.

Remarques:

1. Le canal CH4 du récepteur peut émettre à la fois le signal du mode lumière et le signal PWM. Il doit être réglé du côté de l'émetteur. Appuyez brièvement sur le bouton CH4 de l'émetteur, le canal CH4 émet le mode lumière. Chaque fois qu'il est pressé, un mode par pression (Mode par défaut, Mode A, Mode B, Mode C et Mode D sont commutés tour à tour) ; Appuyez sur le bouton CH4 et maintenez-le enfoncé pendant un certain temps, puis basculez le canal CH4 sur la sortie PWM.
2. Chaque fois que le récepteur est allumé, le mode de contrôle de l'éclairage de la voiture est en mode par défaut.
3. Le mode C est un état de fonctionnement de l'éclairage d'urgence. Dans ce mode, les clignotants gauche et droit clignotent de manière synchrone et lente comme feux de secours.
4. Ce récepteur identifie automatiquement les positions neutres de la direction CH1 et de l'accélérateur CH2 lorsqu'il est allumé. Il est recommandé de rallumer le récepteur après avoir tourné les trims de l'émetteur.

CHARGEMENT DE LA BATTERIE

1. Connectez le chargeur à un port USB puis connectez la batterie au chargeur.
2. Lors de la charge, le voyant d'état est rouge, lorsqu'il est chargé, le voyant d'état est vert.
3. Ne laissez pas la batterie se recharger sans surveillance !
4. Si la batterie ou le chargeur est chaud, débranchez-les immédiatement car cela peut être causé par un court-circuit interne.

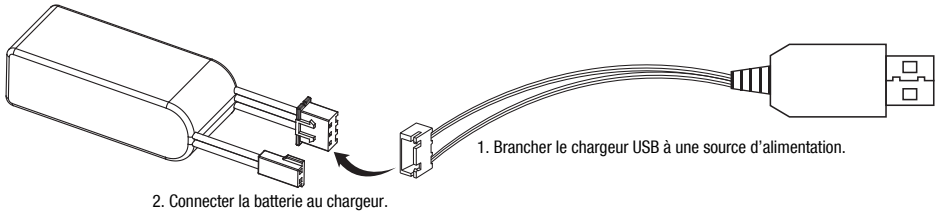

INSTRUCTIONS DE FONCTION ESC

1. Connecter l'ESC :

- Assurez-vous que l'ESC est éteint avant la connexion. Connectez le moteur avec M+ et M- de l'ESC. Connectez le servo de direction à l'interface 3Pin marquée par «ST» sur l'ESC (- + S connecté en conséquence). Connectez la batterie avec les pôles positifs et négatifs de l'ESC en conséquence.

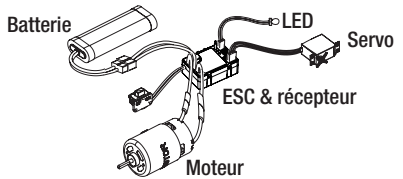

2. Démarrage normal, identification du point neutre des gaz :

- Allumez d'abord la radio, placez la gâchette d'accélérateur en position neutre. Allumez enfin l'interrupteur de l'ESC. Le récepteur reconnaîtra automatiquement le type de batterie lorsqu'il sera rallumé. Ensuite, il peut l'exécuter.

Remarques:

- a. L'ESC peut être exécuté après avoir terminé l'auto-inspection (environ 3 secondes) s'il est sous tension, sinon il ne peut pas fonctionner normalement.
- b. S'il n'y a pas de puissance de sortie et que le voyant rouge de l'ESC clignote rapidement après la mise sous tension, veuillez vérifier si la gâchette de l'émetteur est bien en position neutre, le récepteur reconnaîtra automatiquement le point neutre de la gâchette des gaz après le redémarrage ;

- c. Si le sens de rotation n'est pas correct pendant le fonctionnement, échangez les deux fils reliant le moteur et l'ESC.
- d. Pour vous assurer que tout va bien, veuillez d'abord allumer l'émetteur et enfin allumer l'ESC, éteindre d'abord l'ESC et enfin éteindre l'émetteur.

Remarque : Veuillez vous référer aux sections correspondantes pour plus de détails sur le type de batterie, la force de freinage et le mode de fonctionnement de l'ESC.

Attention:

- Assurez-vous que le produit est installé et calibré correctement, le non-respect de cette consigne peut entraîner des blessures graves.
- Veuillez vérifier attentivement chaque appareil d'alimentation et les instructions de châssis de voiture pour vous assurer que la correspondance de puissance est raisonnable avant utilisation. Évitez d'endommager le système d'alimentation en raison d'une correspondance incorrecte.
- Ne laissez pas la température externe du système dépasser 90 °C /194 °F , car une température élevée endommagera le système d'alimentation.
- Assurez-vous que la batterie du récepteur est débranchée avant d'éteindre l'émetteur, le non-respect de cette consigne peut entraîner une perte de contrôle. Un réglage déraisonnable du Failsafe peut provoquer des accidents.
- Après utilisation, n'oubliez pas de débrancher la batterie et l'ESC. Si la batterie n'est pas déconnectée, l'ESC consommera de l'énergie électrique tout le temps même s'il est éteint. Il se déchargera complètement si vous connectez la batterie pendant une longue période, entraînant ainsi la défaillance de la batterie ou de l'ESC. Nous ne sommes pas responsables des dommages causés par cela !
- Assurez-vous que le récepteur est monté loin des moteurs ou de tout appareil émettant un bruit électrique excessif.
- Maintenez l'antenne du récepteur à au moins 1 cm de matériaux conducteurs tels que le carbone ou le métal.
- N'allumez pas le récepteur pendant le processus de configuration pour éviter une perte de contrôle.

AVERTISSEMENT CONCERNANT LES PILES AU LITHIUM POLYMÈRE (LIPO)

- Ne chargez jamais une batterie au lithium polymère avec un chargeur conçu pour Nicd, NIMH ou tout autre type de chimie de batterie. Utilisez UNIQUEMENT un chargeur conçu pour la batterie LiPo.
- Ne laissez pas la batterie LiPo sans surveillance pendant la charge.
- Ne surchargez pas la batterie.
- Chargez toujours les batteries LiPo sur des surfaces ininflammables et résistantes à la chaleur.
- Utilisez toujours un sac ou un conteneur LiPo-safe lors de la charge. Ne laissez jamais les cellules LiPo surchauffer. Les cellules qui atteignent plus de 140 Fahrenheit (60°C) seront généralement endommagées et s'enflammeront.
- Ne chargez pas le pack LiPo tant qu'il est encore dans le modèle. Ne chargez ou ne rangez jamais les batteries dans un véhicule.
- N'exposez jamais la cellule LiPo à l'eau ou à l'humidité.
- Ne stockez pas la batterie à proximité d'une flamme nue ou d'un radiateur.
- N'assemblez pas de cellules LiPo ou de packs pré-assemblés avec d'autres cellules ou packs LiPo.
- Rangez toujours la batterie LiPo dans un endroit sûr, hors de portée des enfants.
- Retirez toujours la batterie LiPo si le modèle est impliqué dans un accident quelconque.
- Inspectez soigneusement la batterie et les connecteurs pour détecter les moindres dommages.
- **ATTENTION :** Les cellules peuvent devenir chaudes après utilisation. Laissez le pack refroidir à température ambiante avant de le recharger.
- Ne laissez pas l'électrolyte pénétrer dans les yeux ou sur la peau. Lavez immédiatement les zones touchées si elles entrent en contact avec l'électrolyte. Ne pas altérer ou modifier les connecteurs ou les fils d'une batterie LiPo.
- Inspectez toujours l'état de la batterie avant de la charger et de l'utiliser.
- Ne court-circuitez pas la batterie LiPo.
- N'entrez pas directement en contact avec une batterie qui fuit/endommagée.

EXPLODED VIEWS / VUES ÉCLATÉES

SHOCKS / AMORTISSEURS

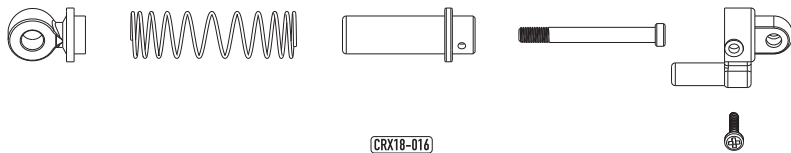

CRX18-016

WHEELS / ROUES

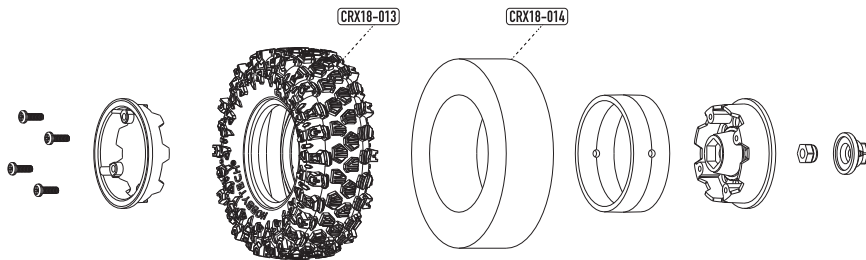

CRX18-015

FRONT AXLE / ESSIEU AVANT

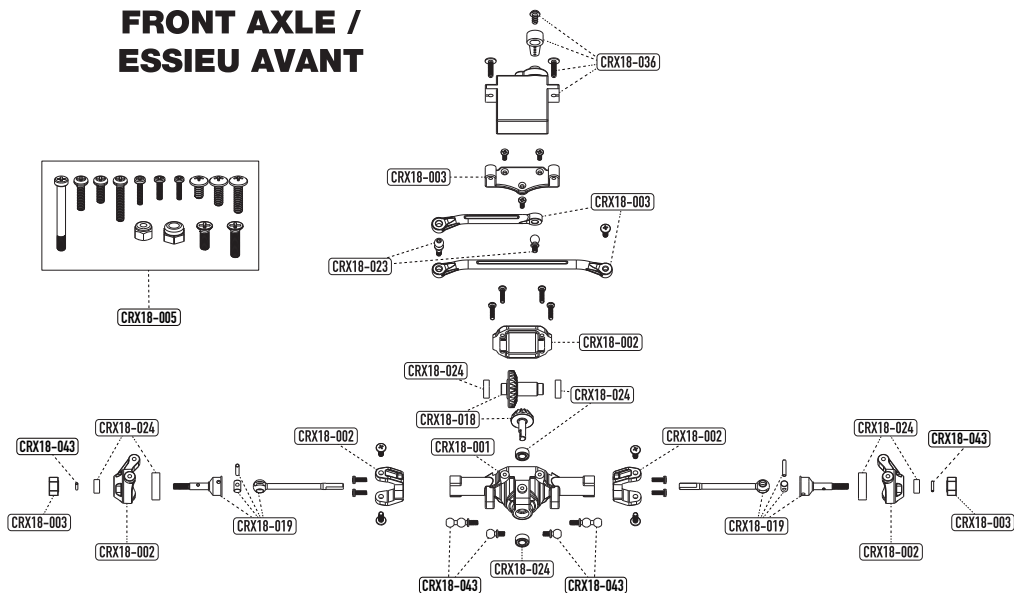

MIDDLE AXLE / ESSIEU CENTRAL

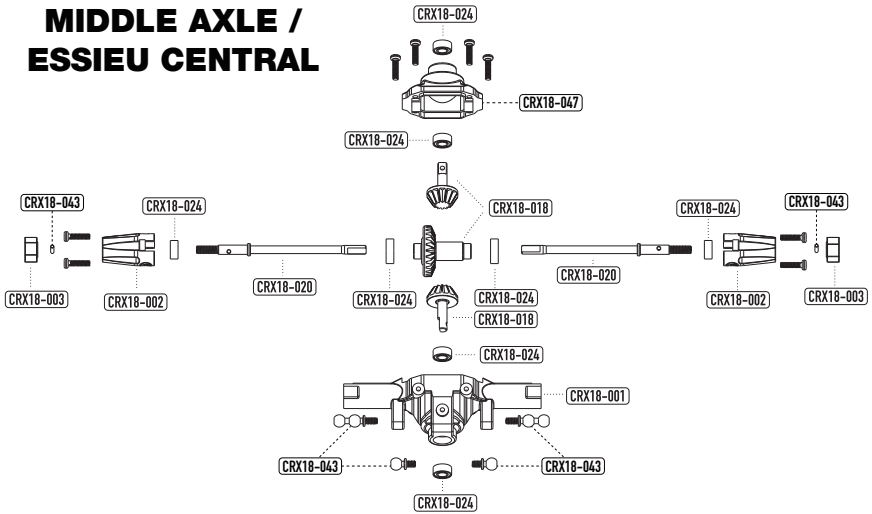

REAR AXLE / ESSIEU ARRIÈRE

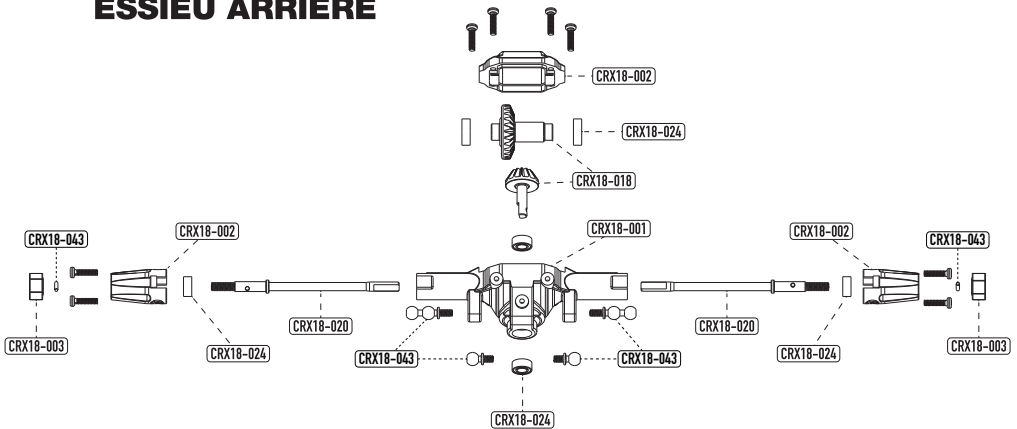

GEAR BOX / BOÎTE DE VITESSE

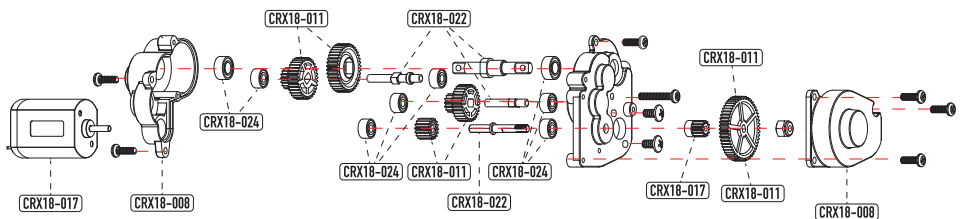

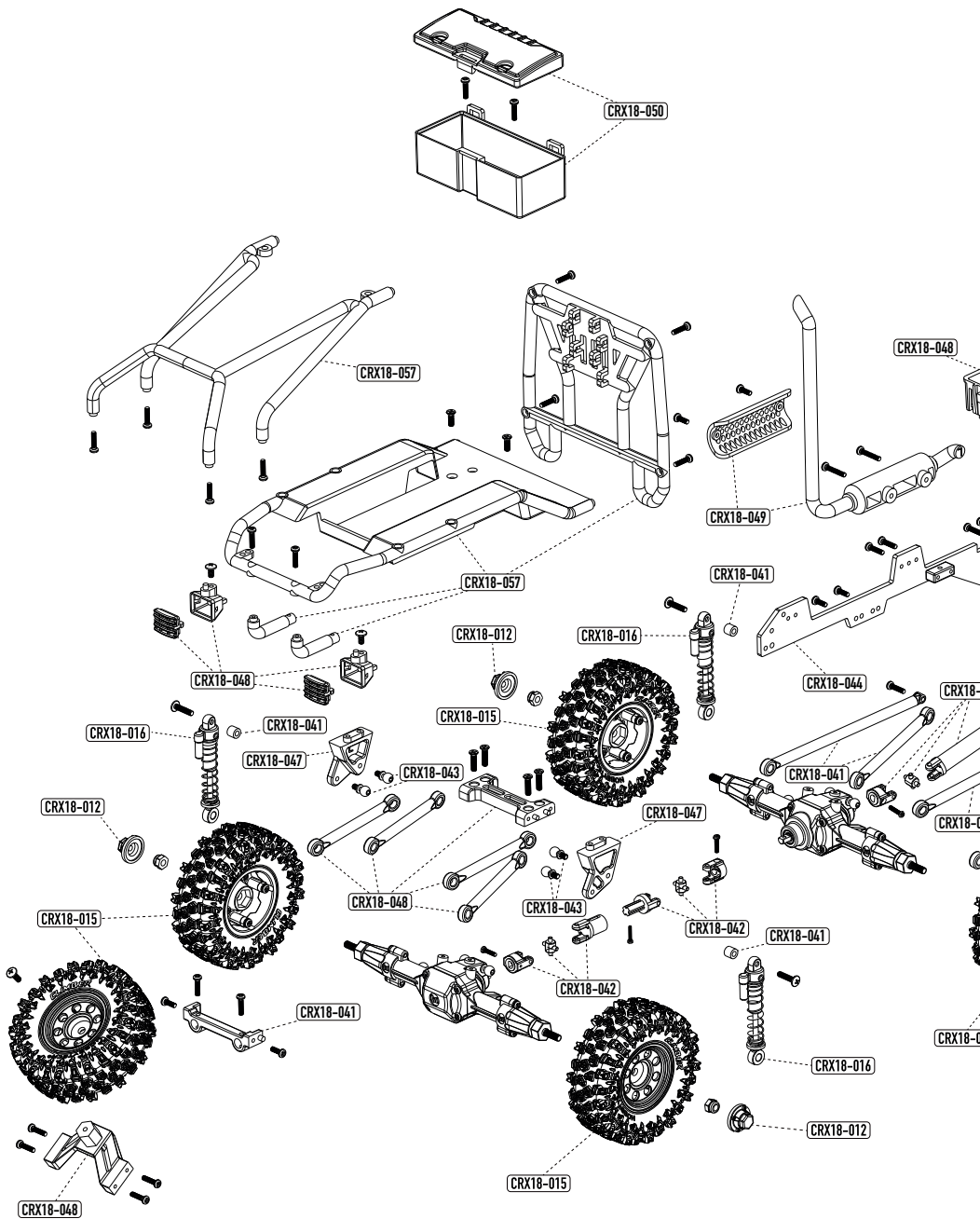

MAIN CHASSIS INSTALLATION / ASSEMBLAGE DU CHÂSSIS PRINCIPAL

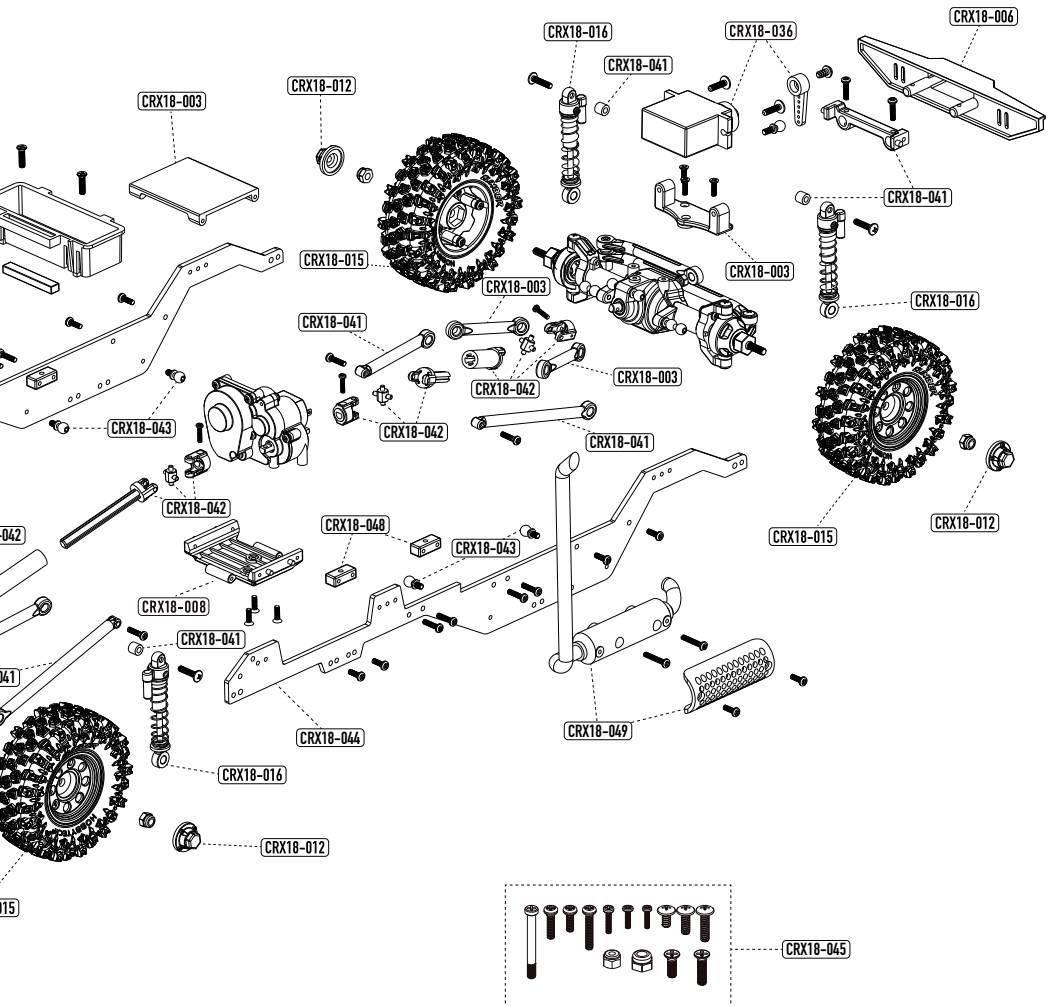

BODY ACCESSORIES / ACCESSOIRES DE CARROSSERIE

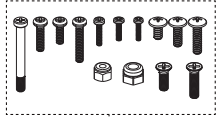

CRX18-045

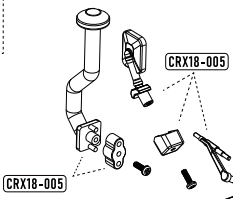

CRX18-005

CRX18-059
CRX18-060

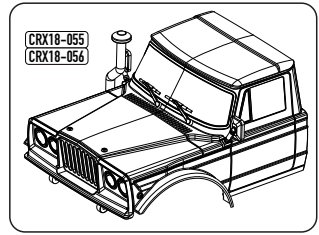

CRX18-055
CRX18-056

CRX18-005

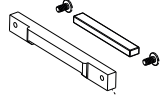

CRX18-046

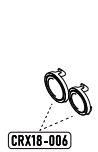

CRX18-006

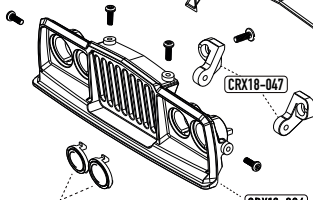

CRX18-047

CRX18-006

CRX18-006

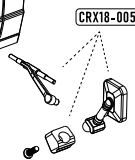



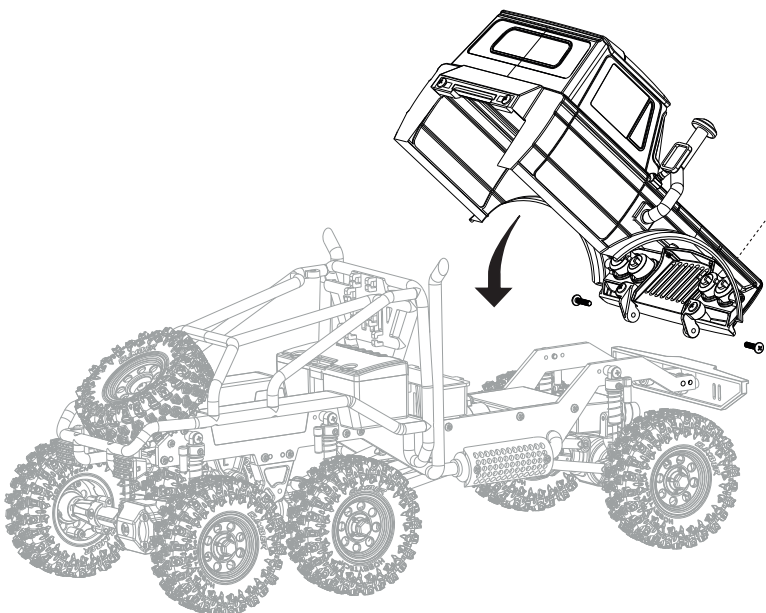





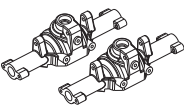

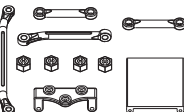

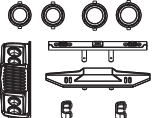
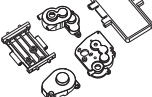

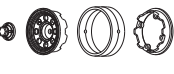



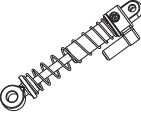
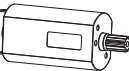
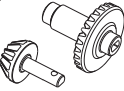
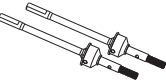



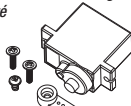
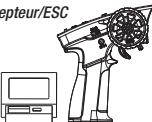

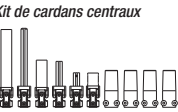

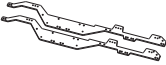
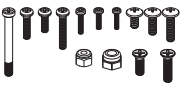

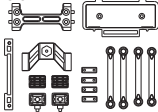
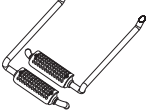
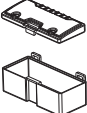
CRX18-005

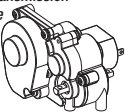
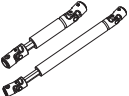

CRX18-069
CRX18-070

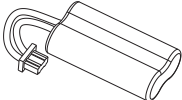
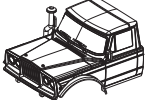
**SPARE
PARTS LIST /
LISTE PIÈCES
DÉTACHÉES**

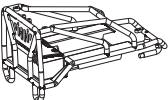
<p># CRX18-001 Front & Rear Axles <i>Essieux avant et arrière</i></p> 	<p># CRX18-002 Spindle and hub set <i>Kit étriers et porte-fusées Av/Ar</i></p> 	<p># CRX18-003 Electronics mount set <i>Kit biellettes et support ESC</i></p> 	<p># CRX18-005 CRX18 body parts <i>Accessoires de carrosserie</i></p> 	
<p># CRX18-006 Front grill and bumper set <i>Kit pare-chocs et calandre</i></p> 	<p># CRX18-008 Transmission gear box set <i>Corps de boîte de vitesse</i></p> 	<p># CRX18-011 Transmission gear set <i>Kit de pignons de transmission</i></p> 	<p># CRX18-12 Beadlock wheel set <i>Jantes «Beadlock»</i></p> 	<p># CRX18-013 Beadlock wheel set <i>Pneus mini «CLIMBER»</i></p> 
<p># CRX18-014 Tyre foam <i>Mousse à pneu</i></p> 	<p># CRX18-015 1.0 Climber tyre set <i>Roues complètes mini «CLIMBER»</i></p> 	<p># CRX18-016 Shocks set grey (x4) <i>Amortisseurs complets (x4)</i></p> 	<p># CRX18-017 55T High Torque Motor <i>Moteur 55T avec pignon</i></p> 	<p># CRX18-018 Metal axle gears set <i>Couronne et pignon de pont métal</i></p> 
<p># CRX18-019 Front axle CVD drive shafts <i>Cardans avant type CVD</i></p> 	<p># CRX18-020 Rear Axle shaft <i>Cardans arrière</i></p> 	<p># CRX18-022 Transmission Gear Shaft Set <i>Axes de pignons de transmission</i></p> 	<p># CRX18-024 Complete Bushing Set <i>Kit de roulements</i></p> 	<p># CRX18-036 1KG High torque servo <i>Servo de direction 1Kg couple élevé</i></p> 
<p># CRX18-037 4Channel TX & ESC/RX <i>Émetteur 4 voies et récepteur/ESC</i></p> 	<p># CRX18-041 Link set <i>Set de biellettes</i></p> 	<p># CRX18-042 Drive shaft set & rear axle hub (6x6) <i>Kit de cardans centraux</i></p> 	<p># CRX18-043 6x6 Ball Stud & Pin Set <i>Clavettes et boules de chappe</i></p> 	<p># CRX18-044 6x6 aluminium ladder chassis <i>Longerons en aluminium</i></p> 
<p># CRX18-045 6x6 screw set <i>Kit de visserie</i></p> 	<p># CRX18-046 6x6 led light <i>Kit LED</i></p> 	<p># CRX18-047 Mount & hub set <i>Couvercle et support de pont central</i></p> 	<p># CRX18-048 Link & mounting parts <i>Kit de raccordement pont arrière</i></p> 	<p># CRX18-049 Exhaust pipe set <i>Pots d'échappement</i></p> 
<p># CRX18-050 Receiver box <i>Boîte de réception</i></p> 	<p># CRX18-051 Aluminium upgrade shocks set <i>Amortisseurs optionnels en alu</i></p> 	<p># CRX18-052 Optional HD reduction gear box (machine metal gear) <i>Boîte de transmission optionnelle</i></p> 	<p># CRX18-053 Steel u-joint drive shaft set <i>Cardans centraux en acier</i></p> 	<p># CRX18-054 Optional machine HD steel transmission gear set <i>Pignons pour transmission optionnelle</i></p> 

<p># KN-LIPOUSB 7.4V USB Charger Chargeur USB 7.4V</p> 	<p># KN-LP2S600 7.4V 600mAh Lipo battery Batterie Li-Po 7.4V 600mAh</p> 	<p># CRX18-055 Finished blue body Carrosserie complète bleue</p> 	<p># CRX18-056 Finished orange body Carrosserie complète orange</p> 	<p># CRX18-057 Roll cage set Arceau de sécurité</p> 
<p># CRX18-058 Clear lexan body Carrosserie transparente en lexan</p> 	<p># CRX18-059 Blue lexan body Carrosserie bleue en lexan</p> 	<p># CRX18-059 Orange lexan body Carrosserie orange en lexan</p> 